

7º PASSO

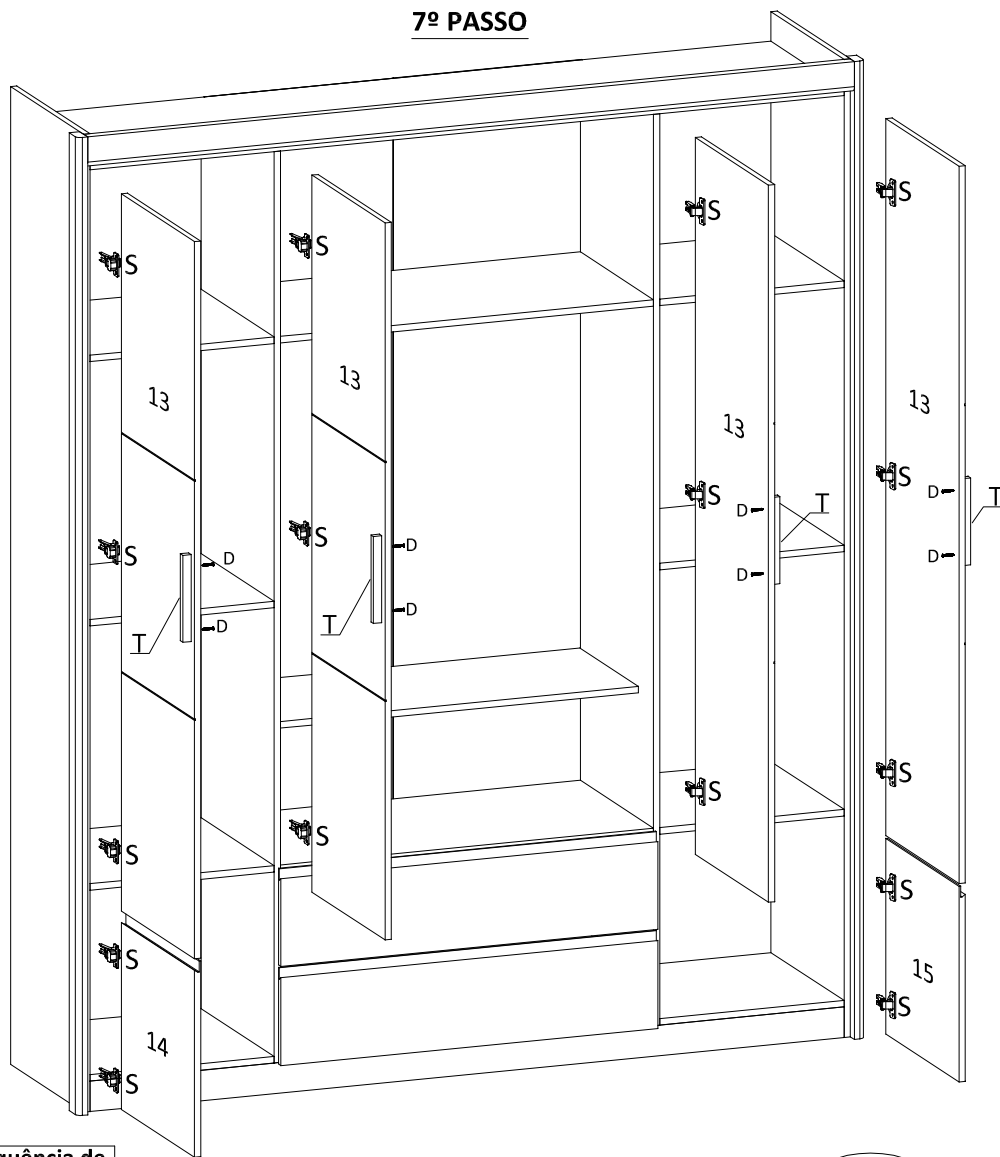

Sequência de Montagem

Etapa	Código
1º	13
2º	13
3º	13
4º	13
5º	14
6º	15

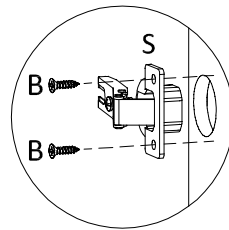

CUIDADOS ESPECIAIS COM A LIMPEZA

LIMPEZA MADEIRA: Pano limpo umedecido em água e sabão neutro - BRILHO: Flanela seca

Data atualização

15.01.2013

Somniare Armário - LC1086 - LQ 1090
Móveis Infanto-Juvenis

ESQUEMA DE MONTAGEM

LC 1086

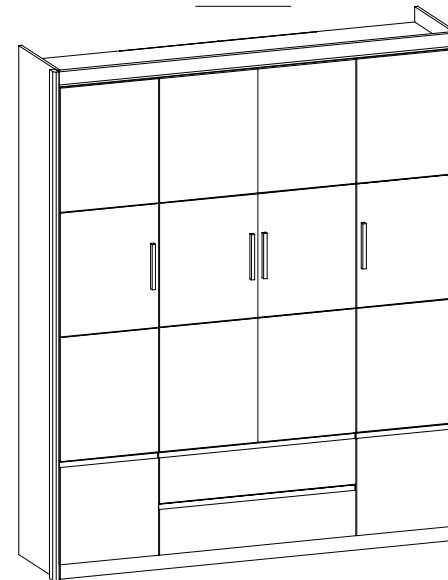

LQ 1090

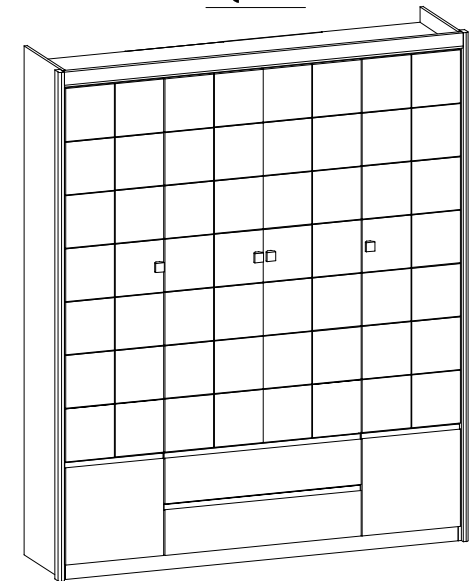

Ferramentas:

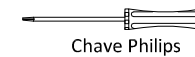
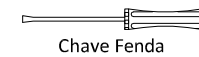
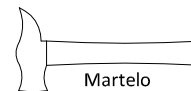

→ 1,880 m ↑ 2,250 m ↘ 0,475 m

Quantidade de Montadores:

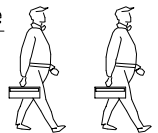

INSTRUÇÕES

- Prepare a montagem do móvel próximo ao local que ele ficará definitivamente e evite deslocá-lo depois de montado;
- Forre o chão com papelão ou similar e utilize a isomanta que vem entre as peças para evitar o contato entre elas durante a montagem;
- Monte o móvel obedecendo a ordem numérica da **seqüência de montagem**, identificando as peças pelo **código de peça**.



Atendimento ao consumidor
tel +55 43 3256 0017
contato@kykmoveis.com.br

KYK Ind e Comércio Móveis Ltda.
Rua Ivai 275 | Parque Industrial
CEP 86600-000 | Rolândia | PR | Brasil
www.somniare.com.br

CÓDIGO DE PEÇAS

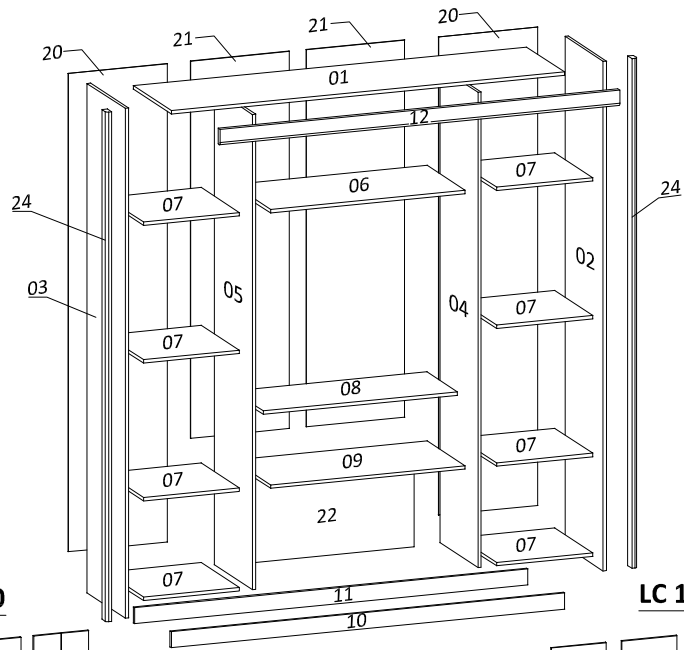

LQ 1090

LC 1086

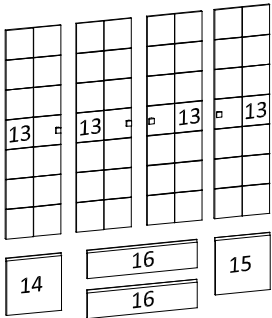

*Dimensões em metros

Código:	PEÇAS	DIMENSÕES*	QUANTIDADE
01	Tampo	1,800 x 0,450 x 0,015	1
02	Lateral Direita	2,250 x 0,450 x 0,015	1
03	Lateral Esquerda	2,250 x 0,450 x 0,015	1
04	Divisória Vertical Direita	2,097 x 0,450 x 0,015	1
05	Divisória Vertical Esquerda	2,097 x 0,450 x 0,015	1
06	Prateleira Grande Fixa Superior	0,890 x 0,450 x 0,015	1
07	Prateleira Pequena Fixa	0,449 x 0,440 x 0,015	8
08	Prateleira Grande móvel	0,888 x 0,360 x 0,015	1
09	Prateleira Grande Fixa Inferior	0,890 x 0,450 x 0,015	1
10	Rodapé Frontal	1,800 x 0,070 x 0,015	1
11	Rodapé Traseiro	1,800 x 0,070 x 0,015	1
12	Vista Superior Frontal	1,830 x 0,070 x 0,025	1
13	Porta Grande	1,650 x 0,450 x 0,015	4
14	Porta Pequena Esquerda	0,450 x 0,450 x 0,015	1
15	Porta Pequena Direita	0,450 x 0,450 x 0,015	1
16	Frente Gaveta Grande	0,900 x 0,222 x 0,015	2
17	Lateral Gaveta Esquerda	0,430 x 0,130 x 0,012	2
18	Lateral Gaveta Direita	0,430 x 0,130 x 0,012	2
19	Contra Fundo de Gaveta	0,840 x 0,130 x 0,012	2
20	Fundo Lateral	2,110 x 0,458 x 0,003	2
21	Fundo Central	1,665 x 0,450 x 0,003	2
22	Fundo Inferior	0,905 x 0,453 x 0,003	1
23	Fundo de Gaveta	0,854 x 0,430 x 0,003	2
24	Moldura Lateral	2,250 x 0,050 x 0,025	2

6º PASSO

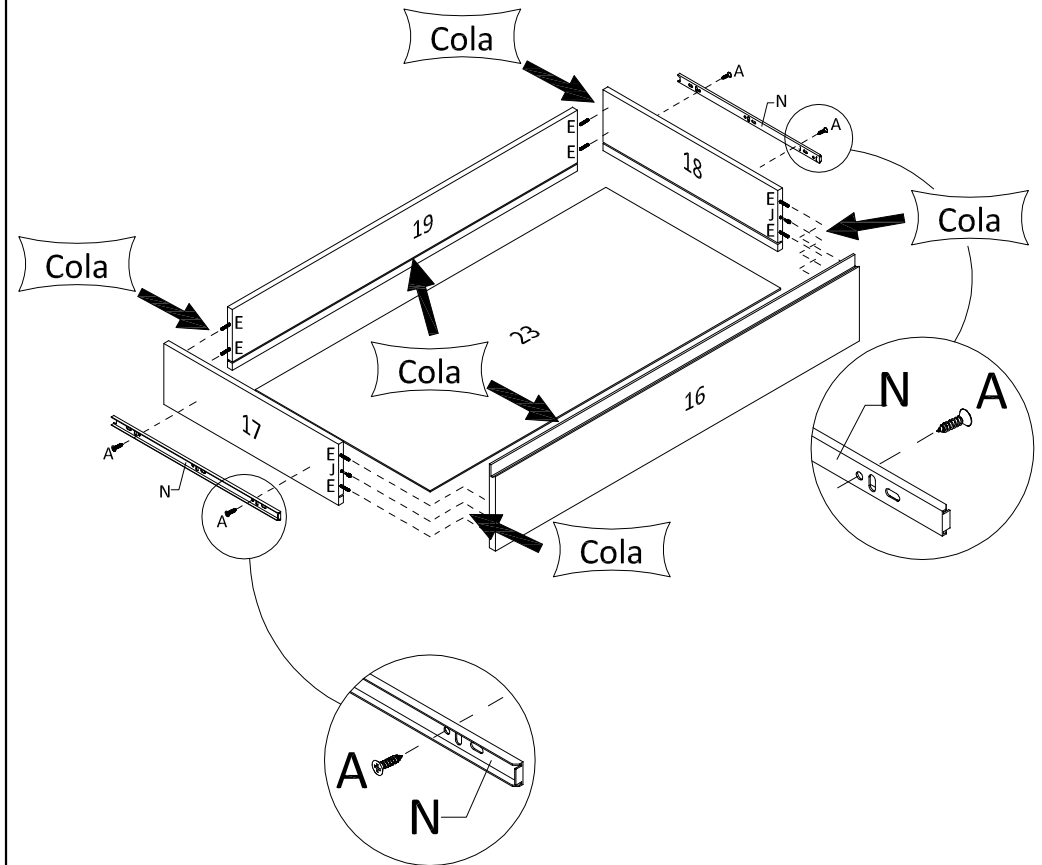

Sequência de Montagem

Etapa	Código
1º	16
2º	17
3º	18
4º	23
5º	19

5º PASSO

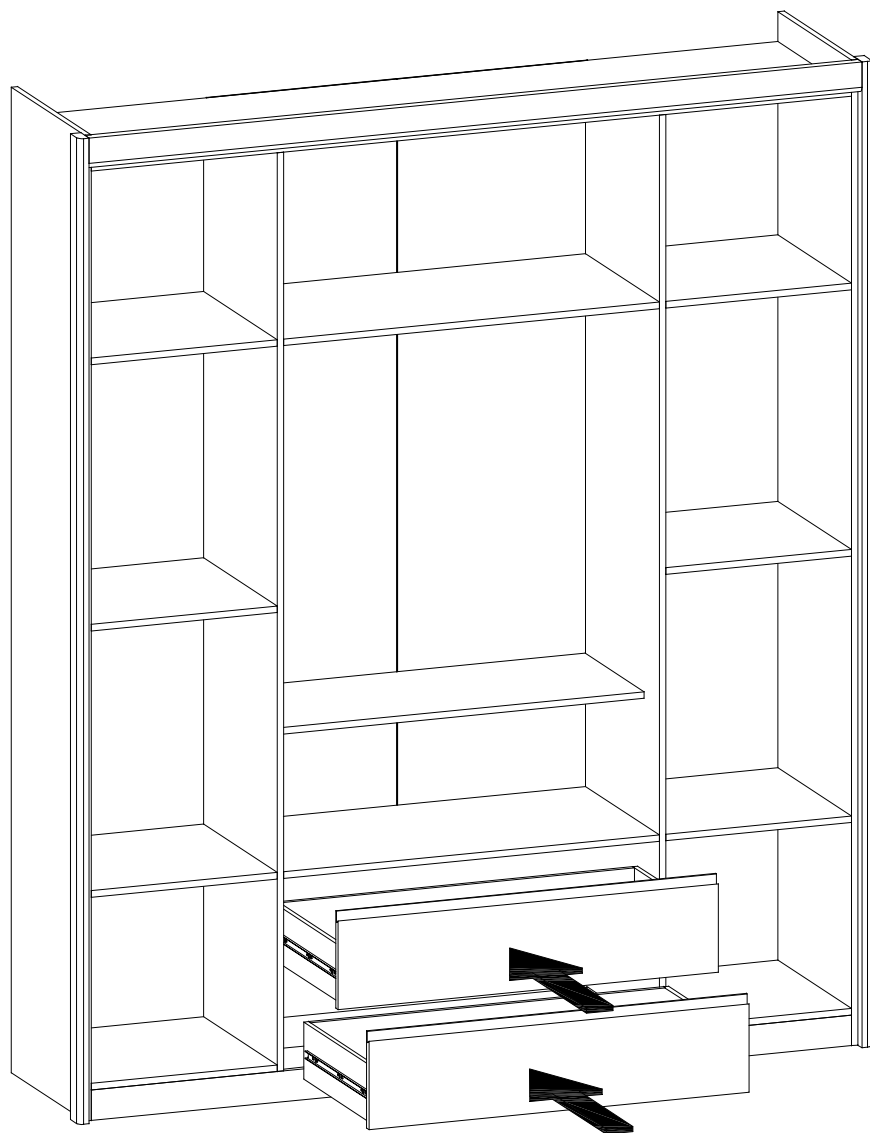

ACESSÓRIOS

Código:	DESCRIÇÃO	QUANTIDADE
A	Parafuso 4,0 x 12	60
B	Parafuso 4,0 x 14	32
C	Parafuso 4,5 x 25	8
D	Parafuso 4,5 x 30	14
E	Cavilha 8 x 30	72
F	Prego 10 x 10	120
G	Sacke de Cola	2
H	Fixador de fundo	35
J	Pino Girofix	36
K	Pino Girofix Duplo	8
L	Castanha Girofix	52
M	Cantoneira	4
N	Corrediça Telescópica	2
O	Bastão	1
P	Suporte Cabideiro	2
Q	Suporte Prateleira / Bucha	4
R	Dispositivo Trapézio	8
S	Dobradiça / Calço	16
T	Puxador	4
U	Perfil "H"	1

1º PASSO

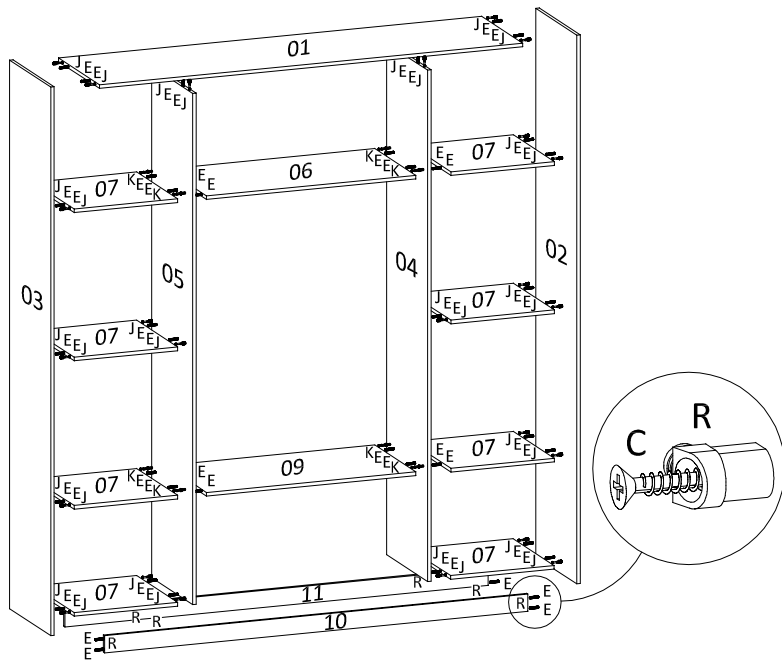

Sequência de Montagem

Etapa	Código
1º	02
2º	07
3º	07
4º	07
5º	07
6º	04
7º	06
8º	09
9º	05
10º	07
11º	07
12º	07
13º	07
14º	01
15º	10
16º	11
17º	03

Sequência de Montagem

Etapa	Código
1º	12
2º	08
3º	24
4º	24

3º PASSO

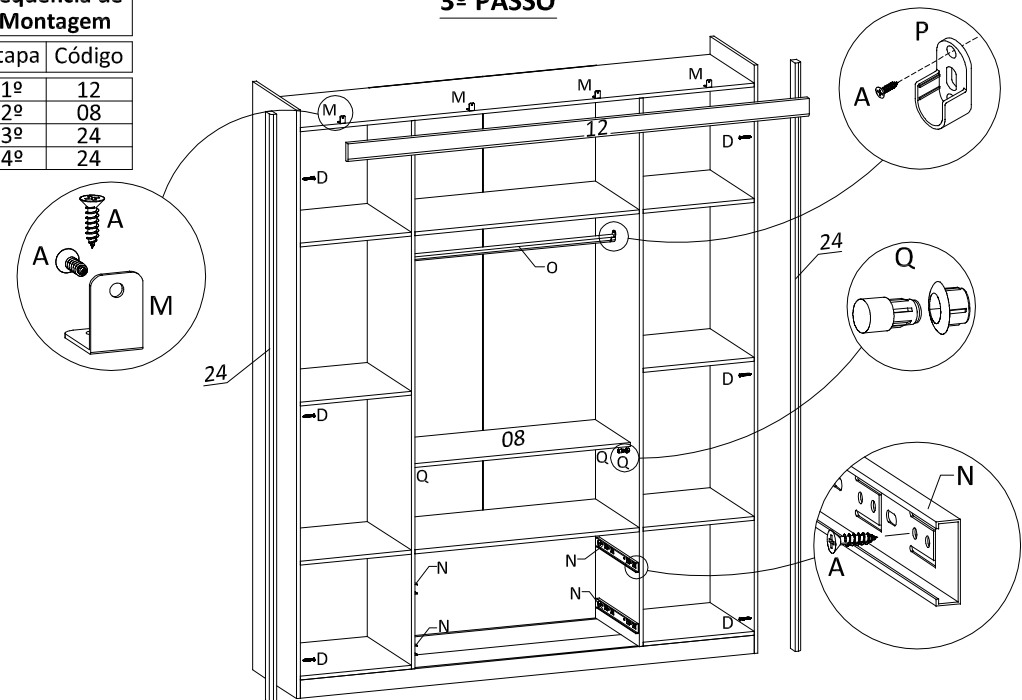

2º PASSO

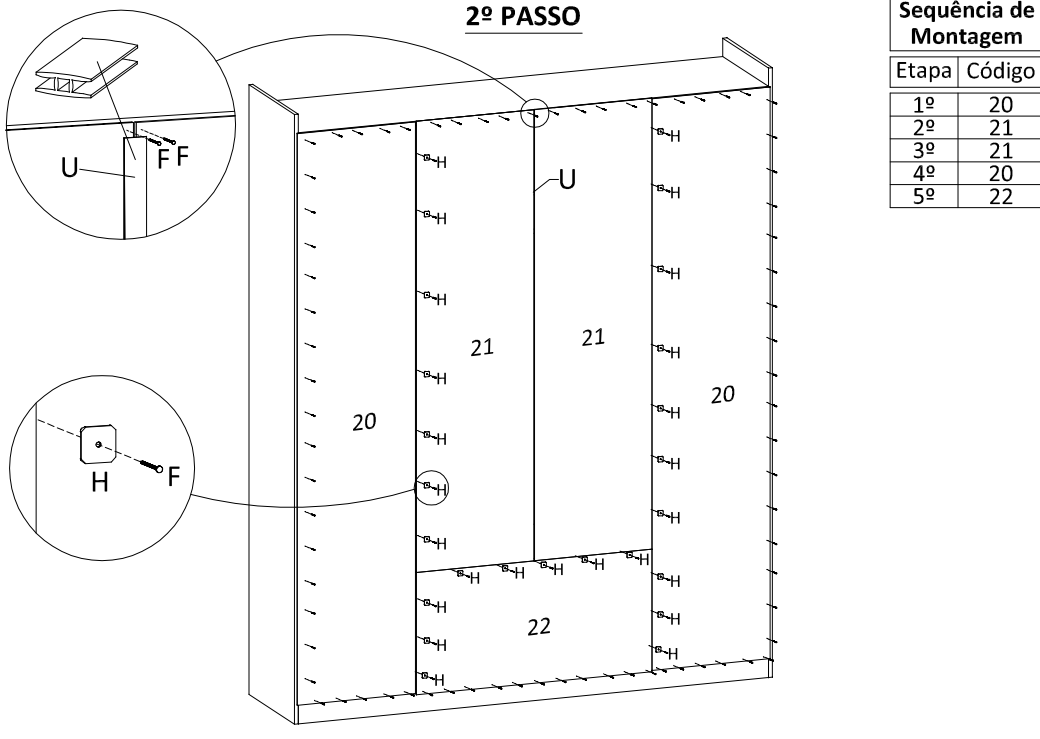

Sequência de Montagem

Etapa	Código
1º	20
2º	21
3º	21
4º	20
5º	22

4º PASSO

